

## 4脚LEDバルーン投光器



投光器・バルーンライト

レンタル専門店

笑顔のバトンタッチ



**上州物産株式会社**

〒379-2166

群馬県前橋市野中町369-2

TEL：027-289-6080

FAX：027-289-6166

緊急連絡先：080-5643-7181

### 目次

- ・メーカー取扱説明書
- ・返送時梱包手順

F FUNKS

# LEDバルーンライト



## 仕様

※ジョイント金具の代わりに吊り下げ用金具を装着し吊るして使うこともできます

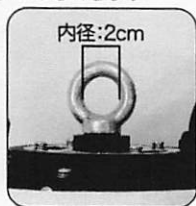
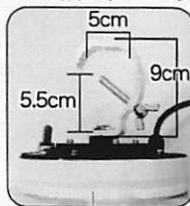

※足パッドには固定用の穴があります

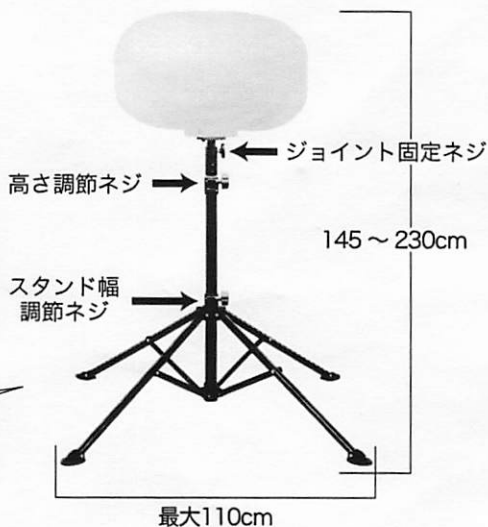
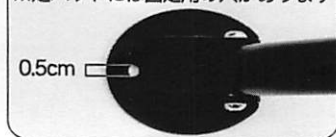

## 組み立て方法



①スタンドの足先に足パッドを取付けます。六角レンチ二本でネジをしっかりと締めてください



②足を任意の広さに開き、調節ネジを締めます



③ライトにジョイント金具を取付けます



④スタンドにジョイント金具を差し込みジョイント固定ネジを締めます



⑤この様に組みあがります。組みあがったら電源を確認します



スイッチを入れるだけで  
ライトが点灯し  
バルーンも自動的に膨らみます

完成

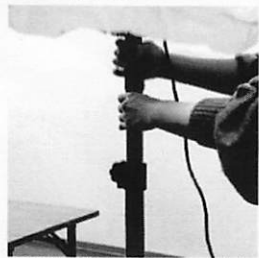

⑥高さ調節ネジを緩めて高さを調節し、任意の高さでネジを締めて固定します

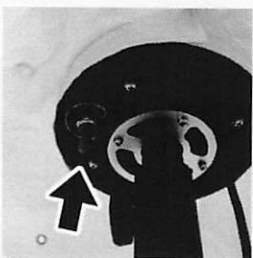

⑦スイッチを入れます

全光束: 13,000lm  
電源: AC100 ~ 240V  
周波数: 50/60Hz  
消費電力: 100W

防水防塵: IP54  
電源コード長: 470cm  
重量: 8.5kg

**F FUNKS**

お問い合わせ先:

株式会社ファンクストレージ

〒370-0803 群馬県高崎市大橋町40-3

E-mail: info@funkstrading.co.jp

TEL:027-381-8181(平日10:00 ~ 15:00)

## 4脚LEDバルーン投光器

### 返却時の梱包手順

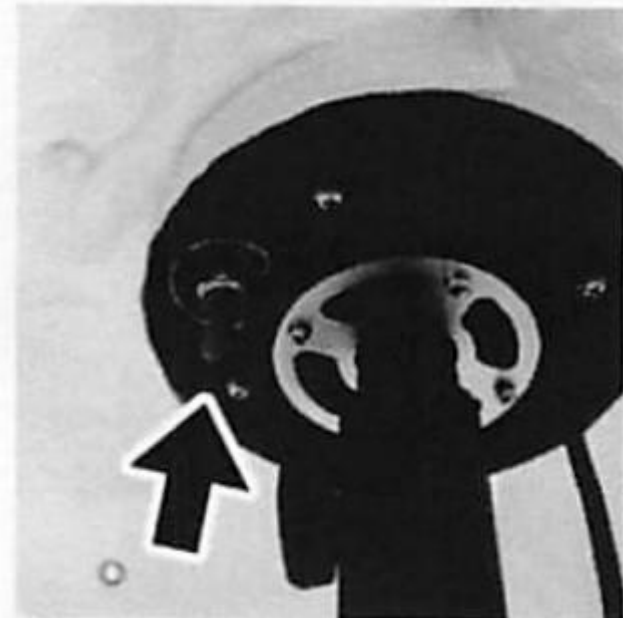

- バルーンライトの電源を切ります。

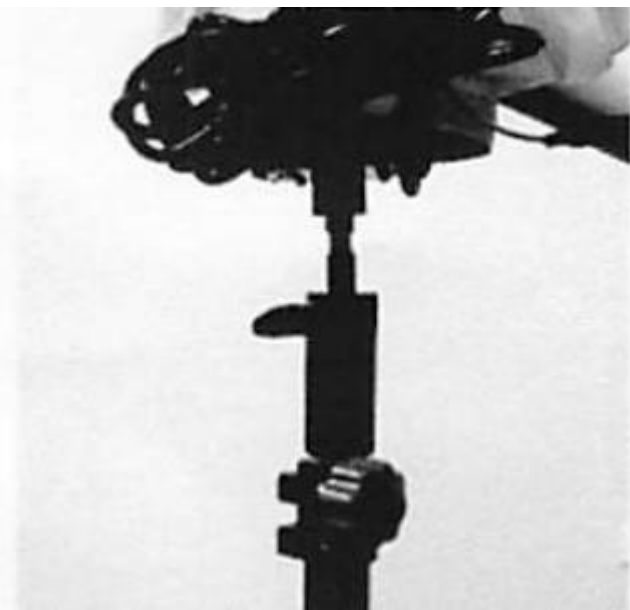

- スタンドの高さを低くし、バルーン部分を外します。

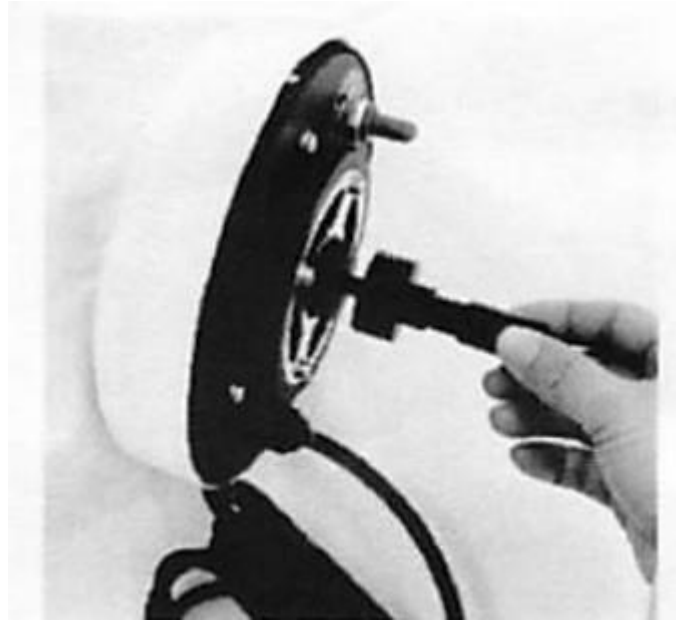

• バルーン部分に付いているジョイント金具を外します。



• バルーン部分をダンボールに入れます。



• 発泡スチロールをバルーン部分の上に乗せ、金具を発泡スチロールにはめます。



• スタンドをたたみ、バルーン部分とスタンドと取扱説明書を箱に入れたら完成です。

▼返却用の伝票を指定の位置に貼り付けてください。  
返却用伝票は弊社にてご用意させていただきます。  
梱包の箱に貼り付けてあります。

お届け時の伝票の下にある赤い伝票が  
返却用の伝票です。

